

**Firma / Company :**

**Distribution**

Gerätetyp / Type :

FW7300/Lion 5cells

Artikelnr. / Part-No. :

1834054

Zeichnungsnr. / Drawing-No. :

15.3304.500-00

Datum / Date :

2010-03-18

Sachbearbeiter Verkauf / Contact Sales :

Stuckenberg

Sachbearbeiter Mechanik / Contact Mech. Eng. :

FEHVNL

Sachbearbeiter Elektronik / Contact Elec. Eng. :

FEAULU

Freigabe App. / Approved App.

FEPAZH

Freigabe / Approved

FELCCH

Wir bitten Sie, ein Exemplar mit Freigabevermerk an uns zurückzusenden. Sollten Sie dieser Spezifikation nicht unverzüglich widersprechen, gilt die Zustimmung und Fertigungsfreigabe auf Grundlage dieser Spezifikation als erteilt.

We may ask you to return one signed copy of this specification for our records as having your approval.

Unless you do not enter your objection to the latest specification issue without delay, your acceptance and release for production on the basis of this specification is deemed to be given.

Kundenfreigabe / Customer Release:

Datum / Date:

Unterschrift / Signature:

Index / Rev.	Datum / Date	Name	Einzelheit / Detail
Ⓟ	2013/09/02	Kuhn	Types of battery corrected, see point 6.4.
Ⓢ	2014/06/04	Ward	Bottom inscription changed to 15.3304.501-01, see point 2.1.1. De...
Ⓣ	2016/01/26	Brokhage	MR2016-0-4574: Snap in housing added.
Ⓤ	2016/08/29	Brokhage	Bottom inscription changed to 15.3304.501-02XX, see point 2.1.1.D...
Ⓥ	2016/09/21	Werk	Bottom inscription changed to 15.3304.501-03XX, see point 2.1.1, update declaration of conformity, see point 8, added general information, see point 10

**Geschäftssitz / Headquarter**

FRIWO Gerätebau GmbH  
 Von-Liebig-Straße 11  
 D-48346 Ostbevern  
 Tel +49 2532/ 81-0  
 Fax +49 2532/ 81-112  
 www.friwo.de  
 WEEE-Reg.-Nr. DE 70846847

**Geschäftsführung / Management Board**

Martin Schimmelpfennig  
 Lothar Schwemm  
 St.-Nr. 346/5840/0923  
 Finanzamt Warendorf  
 USt.-Ident.-Nr. DE811114890  
 Amtsgericht Münster  
 HRB 9325

**Bankverbindung / Bank Details**

*Sparkasse Münsterland-Ost*  
 BLZ 400 501 50 (EUR) Kto. 5 000 526  
 IBAN DE42 4005 0150 0005 0005 26  
 BLZ 400 501 50 (USD) Kto. 86 0000 23  
 SWIFT WELADED1MST  
*Commerzbank AG, Frankfurt a. M.*  
 BLZ 500 400 00 Kto. 5 811 419  
 IBAN DE05 5004 0000 0581 1419 00

**1 Gehäuse / Housing:**

Gehäusetyp / housing-typ: GPP36 Snap in  
Material: PC / ABS V0 125°C  
Farbe Boden/ bottom colour: schwarz / black  
Farbe Deckel/ cover colour: schwarz / black

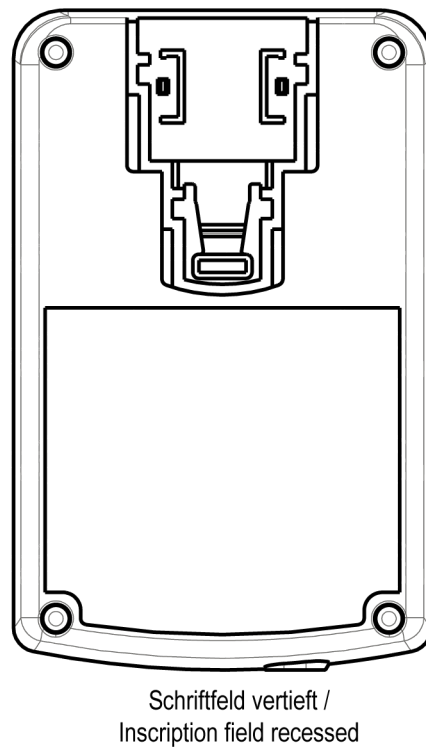
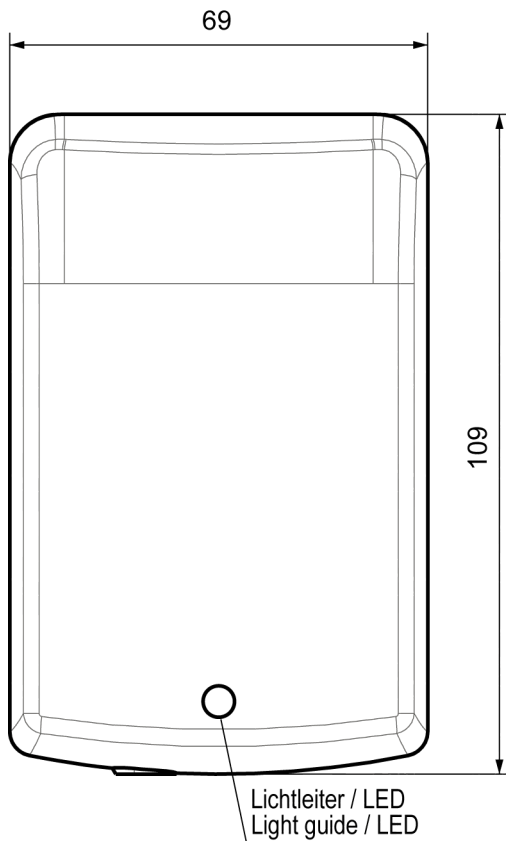
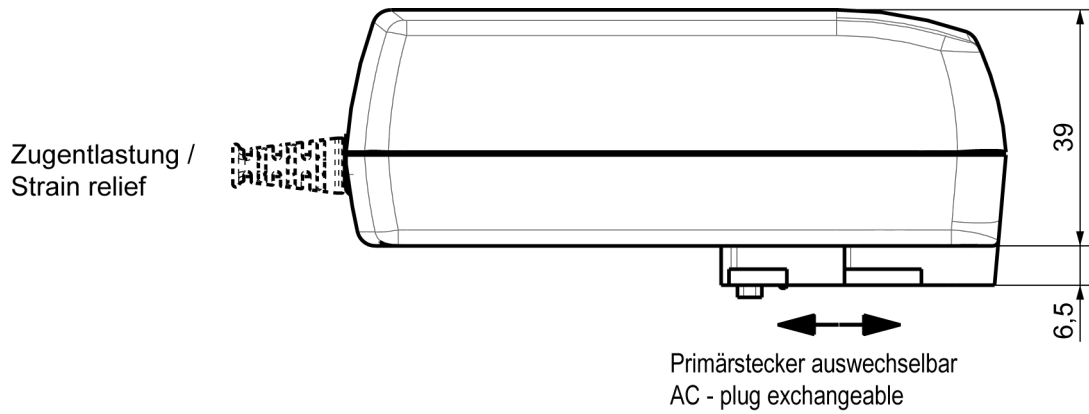

Datumscode/ date-code "WWYYZ"  
W=Woche/ week Y=Jahr/ year Z=Fertigungsstätte/ Factory code  
Note: with out/ ohne mark = FRIWO Gerätebau GmbH Germany

**2 Gehäuseaufschriften / Housing labelling:**

**2.1 Bodenbeschriftung / Bottom labelling**

**2.1.1**

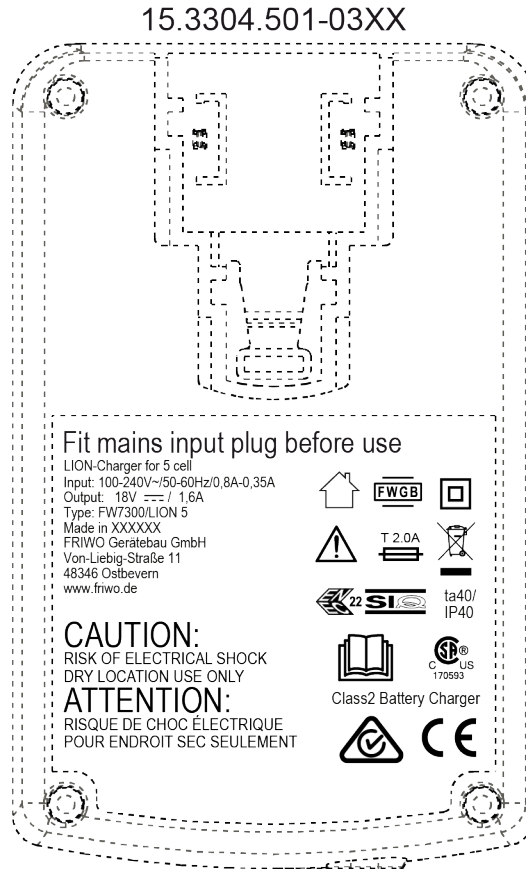

15.3304.501-03DE/ XXXXXX = Germany

15.3304.501-03CN/ XXXXXX = China

15.3304.501-03VN/ XXXXXX = Vietnam

**2.2** Deckelbeschriftung / cover labelling

2.2.1

15.2565.502-04

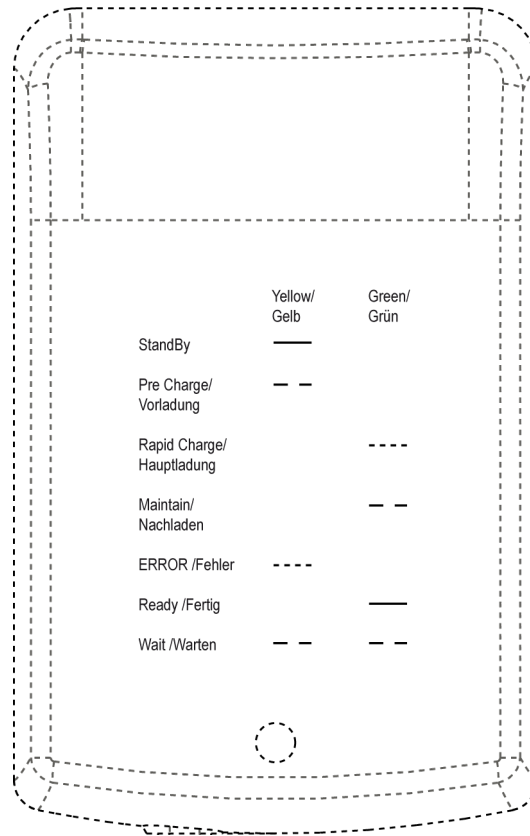

**3 Leitungen / Leads:**

**3.1** Ausgangsleitung / output lead: 15.2565.503-10  
Länge / length: 1830 mm  
Querschnitt / cross section: 3XAWG18  
Farbe / colour: schwarz / black

Polarität / polarity: bk= Minus,bn=Plus,bl=NTC

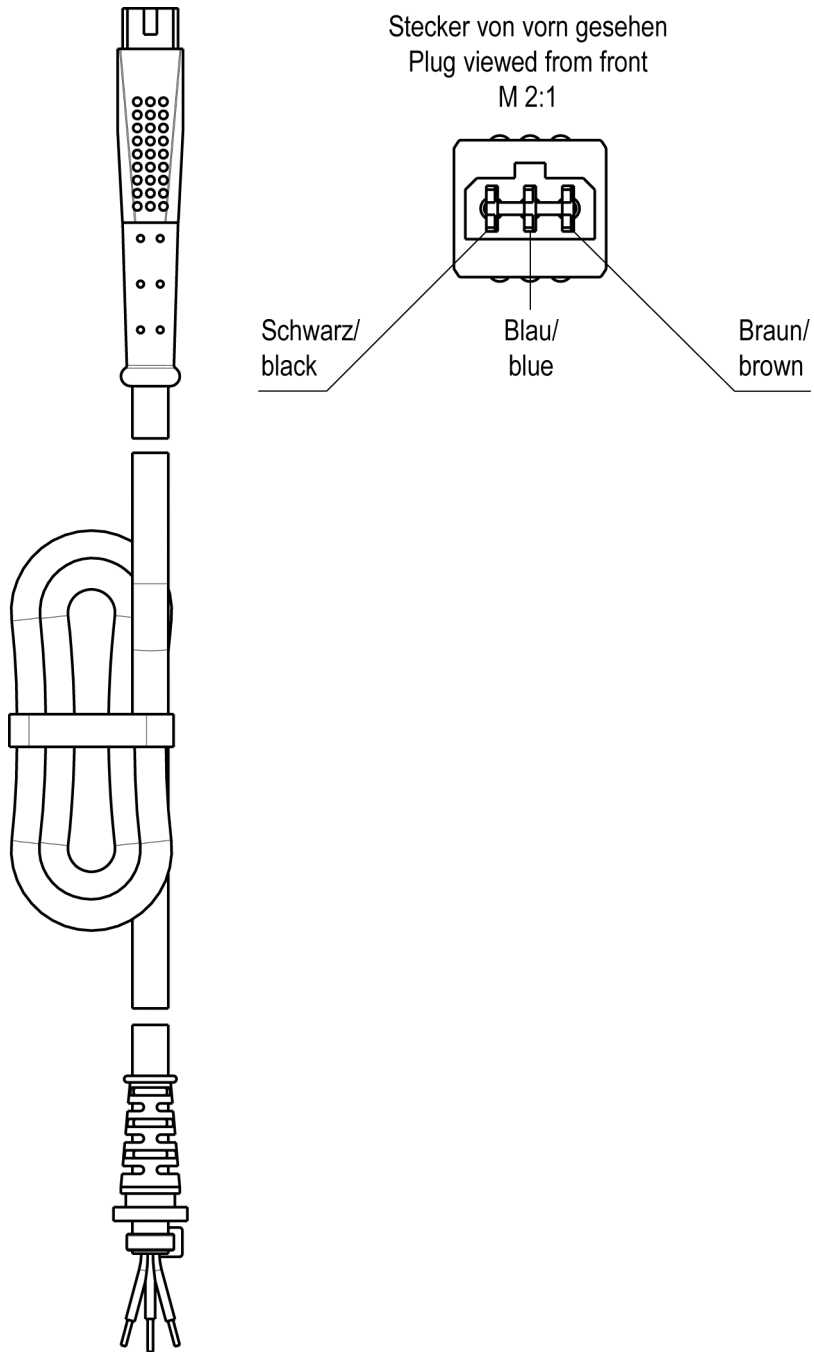

**3.2** Lieferbare AC Stecker (max. Strombelastbarkeit der Stecker 2,5A)  
Available AC plugs (max. current resilience capacity of the plugs 2,5A)

Euro-Stecker/plug 1827417

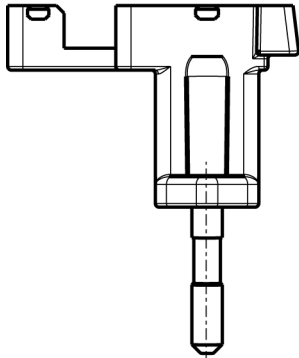

Stecker gekennzeichnet/  
plug marked:  
" 15.2040.511-177 " oder/ or  
"15.2040. 15.2892."

UK-Stecker/plug 1827420

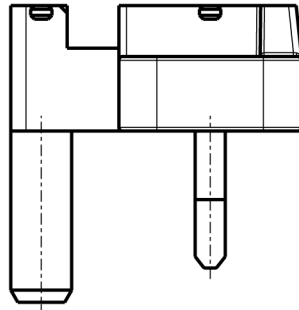

Stecker gekennzeichnet/  
plug marked:  
" 15.2077.501-177 "

USA-Stecker/plug 1827422

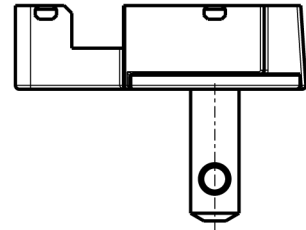

Stecker gekennzeichnet/  
plug marked:  
" 15.2078.501-177 "oder/ or  
"15.2078. 15.2894."

Australien-Stecker/plug 1827425

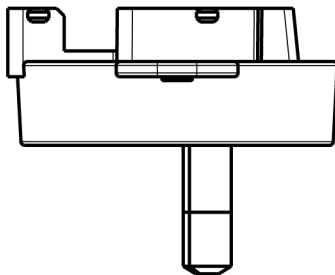

Stecker gekennzeichnet/  
plug marked:  
" 15.2079.501-177 "

IEC-Stecker/plug 1827428

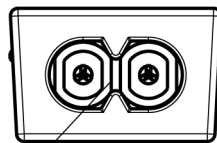

Buchse nach/socket to:  
DIN EN 60 320 Teil/part 1  
Version: C8

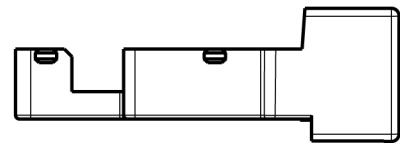

Stecker gekennzeichnet/  
plug marked:  
" 15.2438.501-177 "

#### **4 Verpackung / packaging:**

##### **4.1 Einzelverpackung / individual packaging:** 11.2996.056-10

mit Beschriftung \* / with printing \*

\* Spec. No.: 15.3304.  
Part.-No.: 1834054  
Output: 18,0V DC  
Input: 100-240V AC

##### **4.1.1 Aussenabmessungen / Outer dimensions:** 164mm x 80mm x 73mm

##### **4.2 Sammelverpackung / bulk packaging:** 56 er UMKARTON / Carton 56

##### **4.2.1 Aussenabmessungen / Outer dimensions:** 433mm x 338mm x 344mm

##### **4.3 Anzahl der Geräte pro Umkarton / amount of units per master carton:** 40

##### **4.4 Gewicht pro Stück / weight per unit:** 352 g

##### **4.5 Lagertemperatur / storage temperature:** -20°C - +70°C / 10 to 95 rel. hum.

## 5 Allgemeine Prüfbedingungen / General test conditions:

- 5.1 In einem Bereich der Umgebungstemperatur von 0°C bis +40°C bei 90% relativer Luftfeuchte, keine Betauung, muss die einwandfreie Funktion des Gerätes gewährleistet sein.

Within an ambient temperature range from 0°C to +40°C at 90% relative humidity, no condensation, the faultless function of the unit must be guaranteed.

### 5.2 Vibrations Test / Vibration test (IEC68-2-6)

- Beschleunigung / Acceleration: 3 G
- Frequenzbereich / Frequency range: 10... 200 Hz (X-, Y- & Z- Richtung / Direction)
- Dauer pro Richtung / Duration per direction: 12 min

### Falltest / Drop Test

- Höhe / Height: 1 m
- Grundfläche: Beton                      Ground plane: Concrete
- Häufigkeit / Repetition: 6 x  
(Jede Seite ein Falltest / Each side a single fall)



## 6 Elektrische Prüfbedingungen / electrical tests:

6.1 Alle nachstehend aufgeführten Werte werden bei +20°C Raumtemperatur und nach 15 Minuten Einschaltdauer gemessen.

All values listed below are measured at an ambient temperature of +20°C and after 15 minutes of operation.

### 6.2 Eingangsdaten / Input data:

- 6.2.1 Nenneingangsspannung : 100-240V AC +/- 10%  
Nominal input voltage : 100-240V AC +/- 10%
- 6.2.2 Nenneingangsfrequenz : 50...60Hz +/- 10%  
Nominal input frequency : 50...60Hz +/- 10%
- 6.2.3 Nenneingangsstrom : 0,8 @100VAC... 0,35 @240VAC Arms @ bei Maxlast  
Nominal input current : 0,8 @100VAC... 0,35 @240VAC Arms @ max load
- 6.2.4 Nenneingangsleistung : 39Wrms @ bei Maxlast  
Nominal input power : 39Wrms @ max load
- 6.2.5 Leerlaufleistungsaufnahme bei  $U_E$  : 100...240 V AC :  $\leq 0,6... 0,8$  W  
Stand-by power consumption at  $U_{in}$  : 100...240 V AC :  $\leq 0,6... 0,8$  W
- 6.2.6 Minimale Start-Spannung : 90V AC  
Minimum start-up voltage : 90V AC

Ausgangsdaten / Output data  
Messaufbau siehe / Measuring setup

### Batterie Informationen / Cell information

Chemie / chemistry	Typ / Type	Kapazitätsbereich/ Capacity range	Zellenzahl / Cell range
Lion Lion-Polymer	Haushalt / Industrie / Medizin Household / Industrial / Medical	min. 1000 mAh	5

- 6.2.7 Nennladestrom :  $I_A$  : 1500mA - 1600mA +10% / -10%  
Nominal charge current :  $I_{out}$  : 1500mA - 1600mA +10% / -10%

### 6.2.8 Ersatzschaltung / Equivalent circuit:

Eingang/Input $U_{in} / V\sim$	Ausgang/Output $U_{out} / V\sim$	Ausgangsstrom/ Output current I / A	Ersatzschaltung/ Equivalent circuit
90	21.0V	$1.6 \pm 10\%$	
264	21.0V	$1.6 \pm 10\%$	

## 6.2.9 Ausgangskennlinie / Output characteristic:

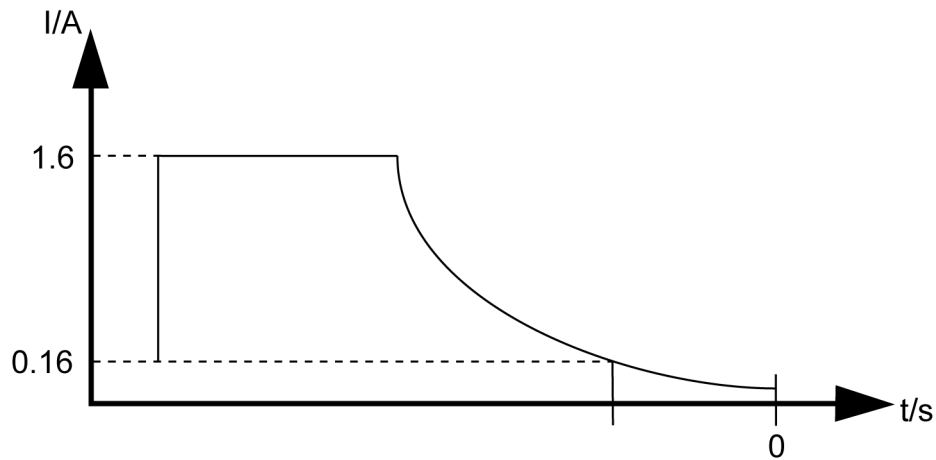

## 6.3 Akkutypen / Types of battery

## 6.4 Zellenart / battery type:

Das Ladegerät ist für Lion- und Lion-Polymer Zellen geeignet  
Charger is applicable to Lion- as well as Lion-Polymer cells

## 6.4.1 Zellenanzahl / number of batteries: 5









## 6.4.2 NTC-Fühler / NTC-sensor: R=10kR +/- % / B=3977

**Anmerkung / Remark:**

*Wird kein NTC detektiert, wird der Ausgangsstrom zum Schutz der Zellen auf 1,6A begrenzt. /*

*In case of an open NTC connection the output current will be limited to 1,6A in order to protect the cells*

## 6.5 Ladeanzeige / Charge indication

Mode	Description	LED Indication
Standby	Yellow permanent on	Yellow  Green
Pre-charge	Yellow slow flashing	Yellow  Green
Waiting to valid temperature	Yellow and green alternating	Yellow  Green 
Rapid charge	Green fast flashing	Yellow Green 
Maintenance charge	Green slow flashing	Yellow Green 
Ready	Green permanent on	Yellow Green 
Error	Yellow fast flashing	Yellow  Green

## 6.6 Beschreibung des Ladeverfahrens / Description of charge process

### 6.6.1 Ladealgorithmus / Charge algorithm

#### ■ Warte-Zyklus / Wait phase

Im Falle, dass Zellen außerhalb des gültigen Temperaturbereiches ( $0^{\circ}\text{C} > T > 50^{\circ}\text{C}$ ) liegen. Mit Erreichung der gültigen Temperatur erfolgt der Ladestart automatisch.

Waiting cycle in case the temperature of the cells is out of the valid range ( $0^{\circ}\text{C} > T > 50^{\circ}\text{C}$ ). When temperature will return into the valid range the charge cycle will start automatically.

#### ■ Vorladung / Pre charge

Vorgezogene Balancierung der Zellen falls die Zellenspannung  $< 2,5\text{V}/\text{Zelle}$  ist.

Previous cell balancing in case of a battery voltage below  $2,5\text{V}/\text{cell}$ .

#### ■ Hauptladung / Rapid charge

Schnell-Lade phase mit maximalem Strom. Bei nicht vorhandenem NTC wird der Strom vom Ladegerät zum Schutz der Zellen begrenzt.

Rapid charge with max. charge current. Whilst there is no NTC detected during initializing, the charge current will be limited in order to protect the cells

#### ■ Nachladung / Maintenance charge

Aufgrund der zeitintensiven Einladung der Restkapazität von ca. 20%, wird diese Phase separat angezeigt. (Die Batterie ist zu diesem Zeitpunkt bereits begrenzt einsetzbar mit ca. 80% ihrer Kapazität)

Due to the time consuming charging process of the remaining 20%, this charging phase will be indicated separately. (The battery is ready to use with about 80% capacity)

#### ■ Fertig / Ready

Beendigung des Ladevorganges. Die Ausgangsstufe des Ladegerätes schaltet auf eine hohe Impedanz. Dem Akku wird keine weitere Energie zugeführt.

Finishing of the charging process. The output stage gets into high impedance state. The battery won't be charged further anymore.

#### ■ Fehler / Error

Eine ungültige Zelltemperatur oder Spannungslage führt unmittelbar in den Fehlermode mit entsprechender LED Anzeige

Any temperature or voltage condition out of the nominal range will set the charger into error mode with the related LED indication.

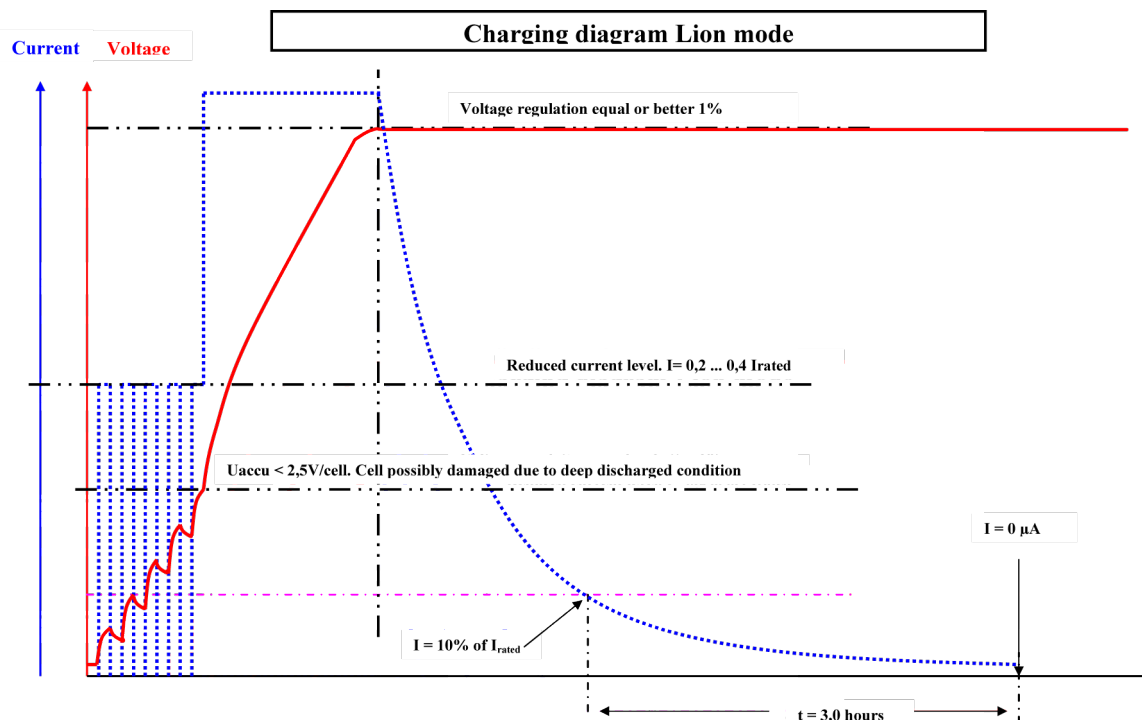

#### 6.6.2 Fehlererkennung / Error detection

##### Gültiger Spannungsbereich / Valid voltage range

$$0,5V < U_{\text{batt}} < 4,2 \text{ V/cell (0,5V for 5 minutes, afterward 2,5V/cell)}$$

##### Gültiger Temperaturbereich / Valid temperature range

$$0^{\circ}\text{C} < T_{\text{batt}} < 50^{\circ}\text{C}$$

#### 6.6.3 Allgemeine Hinweise / In general

#### 6.7 Adaptive Leistungsregelung (APB Funktion)

Das Ladegerät führt im Falle eines vorhandenen Temperaturfühlers (NTC) eine automatische Reduzierung oder Erhöhung des Ladestroms durch. Dieses hängt vom Temperatur- und Spannungsverhalten des angeschlossenen Akkus ab.

Dadurch kann es zu einer Verkürzung oder auch Verlängerung der erwarteten Ladezeiten kommen. Es wird immer der maximale Strom ermittelt, der vom Akku akzeptiert wird. Der Temperatursensor muss den im Kapitel 6 spezifizierten Werten entsprechen.

Wird kein Temperaturfühler vorgefunden, ist diese Funktion deaktiviert und das Ladegerät lädt mit einem vom Werk voreingestellten Ladestrom.

##### Auto Power Balancing (APB)

This charger is able to adopt the charging current to the acceptance level of the connected battery as long as there is a temperature sensor (NTC thermistor) to the battery connected. This function will lead to extended or shortened charging times depending on the used battery. The temperature sensor has to be according to specified values in chapter 6.

In case of a missing temperature sensor the charging current will be pre adjusted value by the manufacturer.

**7 Sicherheitsanleitung / Safety details:**

Sicherheitsaufbau nach / Safety-standard: UL1310, IEC/EN60335-1, IEC/EN60601-1  
acc. to

Schutzklasse / Protection class : II

Trennung (prim.-sek.) : Galvanisch durch Wandler

Separation (prim.-sec.) : Galvanic by transformer

Kriech- und Luftstrecken / Creepage distance and clearance :  $\geq$  Kr : 8mm, Lu : 5mm ; Cr : 8mm, Cl : 5mm

Ableitstrom : I Ableit  $\leq$  100 $\mu$ A  
Gemessen nach EN60601 siehe [www.friwo.de](http://www.friwo.de)

Leakage current : I leak  $\leq$  100 $\mu$ A  
According to EN60601 see [www.friwo.de](http://www.friwo.de)

Hochspannungstest / High-voltage test :  $\geq$  4kVac

Anwendungsbereich : Aufladung von Batterien

Range of application : Charging of Batteries

Umgebungstemperatur / Ambient temperature range : 0°C bis / to +40°C

## 8 CE-Konformitätserklärung / Declaration of Conformity (f)

Wir, der Hersteller, erklären hiermit, dass das Produkt: /  
*We, the manufacturer, hereby confirm, that the product:*

Gerätetyp / Type: FW7300/Lion 5cells

Artikel-Nr. / Part-No.: 1834054

Zeichnungs-Nr. / Drawing-No.: 15.3304.500-00

weitere Merkmale /  
*additional information:*

mit der beiliegenden Beschreibung die Anforderungen der Niederspannungsrichtlinie 2014/35/EU, der EMV-Richtlinie 2014/30/EU und Öko-Design Richtlinie 2009/125/EG erfüllt.

Hiermit bestätigen wir, dass unsere Produkte, unabhängig von der Produktionsstätte, RoHS- konform produziert werden und die Anforderungen der EU Richtlinie 2011/65/EU erfüllen.

*with the enclosed description fulfils the requirements of the Low Voltage Directive 2014/35/EU, the regulations of the EMC Directive 2014/30/EU and the eco design Directive 2009/125/EC.*

*Hereby, we certify that our products, regardless of the production location, RoHS compliant and fulfill the directive 2011/65/EU.*

Das Gerät entspricht der / *The unit corresponds to:*

a) Niederspannungsrichtlinie /  
*Low Voltage Directive*

- EN 60335-2-29 11/2010
- EN60335-1 10/2012

b) EMV-Richtlinie /  
*EMC Directive*

- EN 55022 12/2011
- EN 55014-1 05/2012
- EN 55014-2 01/2016
- EN 61000-6-3 03/2015

c) Öko Design /  
*ECO Design*

- Not applicable

Ausstelldatum / *Date of issue:* 21.09.2016

Firmenstempel / Company stamp

Armin Wegener  
 Vice President Research & Development

## 9 Links & Miscellaneous

### EMC-Electromagnetic Compatibility

#### 9.1 Conducted electromagnetic emissions

Name	Emission industrial environment	Emission industrial environment
EN61000-6-4		
Basic emission standards		
Name	Range: Limit	Remarks
IEC61000-3-2 EN61000-3-2	Class A	Limits for harmonic current emissions(equipment input current $\leq 16A$ per phase)
IEC61000-3-3 EN61000-3-3		Limitations of voltage fluctuations and flicker in low-voltage supply systems for equipment with rated current $\leq 16A$ .
CISPR11 EN55011	150KHz...500KHz: 66-56 (56-46)dB $\mu$ V 500KHz...5MHz: 56(46) dB $\mu$ V 5MHz...30MHz: 60(50) dB $\mu$ V	Industrial, scientific and medical (ISM) radio frequency equipment. Electromagnetic disturbance characteristics Limits and methods of measurement Measured with quasi peak-(average-) detector
FCC 47 CFR part 15 class B	150KHz...500KHz: 66-56 (56-46)dB $\mu$ V 500KHz...5MHz: 56(46) dB $\mu$ V 5MHz...30MHz: 60(50) dB $\mu$ V	USA standard Measured with quasi peak-(average-) detector

#### 9.2 Radiated electromagnetic emissions

Name	Emission industrial environment	
EN61000-6-4		
Basic emission standards		
Name	Range: Limits	Remarks
CISPR11 EN55011	30MHz...230MHz: 30 dB $\mu$ V/m 230MHz...1000MHz: 37 (46) dB $\mu$ V/m	Industrial, scientific and medical(ISM) radio frequency equipment. Electromagnetic disturbance characteristics Measured with quasi peak detector. Distance 10m
FCC 47 CFR part 15 class B	30MHz...88MHz:40(29,5) dB $\mu$ V/m 88MHz...216MHz:43,5(33) dB $\mu$ V/m 216MHz...960MHz:46 (35.6) dB $\mu$ V/m 960MHz and above:54 (43.5) dB $\mu$ V/m	Federal Communications Commission Limits on a distance of 3m (10m conversion due to 47 CFR Section 15.31(f)(1))

#### 9.3 Radio frequency electromagnetic field immunity IEC1000-4-3

Applicable standard	Limits	Acceptance level	Remark
IEC1000-4-3	80...1000MHz: 6V/m	Normal Operation	



**9.4 RF common mode electromagnetic immunity IEC1000-4-6**

Applicable standard	Limits	Acceptance level	Remark
IEC1000-4-6	150KHz...80MHz: 3V at 50Ohm	Normal Operation	Current clamp injection

**9.5 Electrostatic discharge IEC1000-4-2**

Applicable standard	Limits	Acceptance level	Remark
IEC1000-4-2	±4KV	Normal Operation	Contact discharge
IEC1000-4-2	±8KV	Normal Operation	Air discharge

**9.6 Electrical test transients immunity (Burst) IEC1000-4-4**

Applicable standard	Limits	Acceptance level	Remark
IEC1000-4-4	±1KV/5ns/50ns	Normal Operation	Other inputs/ outputs
IEC1000-4-4	±2KV/5ns/50ns	Normal Operation	AC and DC inputs/ outputs

**9.7 Electrical surge immunity (surge) IEC1000-4-5**

Applicable standard	Limits	Acceptance level	Remark
IEC1000-4-5	±2KV/1.2µs/50µs	Normal Operation	Line-ground/±90°, 0°
IEC1000-4-5	±1KV/1.2µs/50µs	Normal Operation	Line-line/±90°, 0°

**9.8 Voltage dips and interruptions IEC1000-4-11**

Applicable standard	Limits	Duration( periods)	Acceptance level	Remark
IEC1000-4-11	0%	0.5/1	Normal Operation	Repetition rate 5s/ 10s
IEC1000-4-11	40%	5/10	Normal Operation	Repetition rate 5s/ 10s
IEC1000-4-11	70%	25/50	Normal Operation	Repetition rate 5s/ 10s

Applicable standard	Limits	Duration (reduction)	Hold	Duration (increase)	Acceptance level	Remark
IEC1000-4-11	0%	2s±20%	1s±20%	2s±20%	Normal Operation	Repetition rate 5s/10s
IEC1000-4-11	40%	2s±20%	1s±20%	2s±20%	Normal Operation	Repetition rate 5s/10s

## 10 Allgemeines / In general:

Für Batterieladegeräte ist der Vertreiber gemäß den Anforderungen in den Normvorschriften verpflichtet, den Produkten grundsätzlich eine Bedienungsanleitung beizufügen. Diese muß in der jeweiligen Landessprache des Landes, in dem das Produkt verkauft wird, folgendes erhalten:

- vor Inbetriebnahme ist die Gebrauchsanweisung zu lesen
- nur zur Verwendung in Räumen (vor Feuchtigkeit schützen)
- eine Warnung vor dem Laden von nicht aufladbaren Batterien
- Angaben über den Typ der Batterie, die Anzahl der Zellen, die Ladezeit sowie die Nennkapazität
- einen Hinweis, daß Zellen die Quecksilber, Cadmium oder Blei als elektrochemisch aktive Substanzen enthalten, entsorgungspflichtig sind.

Nur Akkutypen mit interner Schutzbeschaltung dürfen zur Anwendung kommen.

For battery chargers the distributor is obliged, by the standard regulations, to add to the product an instruction leaflet. This must be written in the language of the country in which the product is to be sold and must contain the following:

- please read the user instructions before using the charger
- for indoor use only (protect against moisture)
- a warning against the charging of non-rechargeable batteries
- information about the type of battery, the number of cells, the charging time and the nominal rating of the battery
- a direction that all cells containing mercury, cadmium or lead as electrochemical substances are subject to special waste disposal.

Please note that only battery packs with internal protection circuit may be charged with this device.

Dieses Gerät ist nicht dafür bestimmt, durch Personen ( einschließlich Kinder) mit eingeschränkten physischen, sensorischen oder geistigen Fähigkeiten oder mangels Erfahrung und/oder mangels Wissen benutzt zu werden, es sei denn, sie werden durch eine für ihre Sicherheit zuständige Person beaufsichtigt oder erhalten von ihr Anweisungen, wie das Gerät zu benutzen ist. Kinder sollten beaufsichtigt werden, um sicherzustellen, dass sie nicht mit dem Gerät spielen.

Dieses Gerät kann von Kindern ab 8 Jahren und darüber sowie von Personen mit verringerten physischen, sensorischen oder mentalen Fähigkeiten oder Mangel an Erfahrung und Wissen benutzt werden, wenn sie beaufsichtigt oder bezüglich des sicheren Gebrauchs des Gerätes unterwiesen wurden und die daraus resultierenden Gefahren verstehen. Kinder dürfen nicht mit dem Gerät spielen.

Reinigung und Benutzer-Wartung dürfen nicht von Kindern ohne Beaufsichtigung durchgeführt werden.

This appliance is not intended for use by persons (including children) with reduced physical, sensory or mental capabilities, or lack of experience and knowledge, unless they have been given supervision or instruction concerning use of the appliance by a person responsible for their safety. Children should be supervised to ensure that they do not play with the appliance.

This appliance can be used by children aged from 8 years and above and persons with reduced physical, sensory or mental capabilities or lack of experience and knowledge if they have been given supervision or instruction concerning use of the appliance in a safe way and understand the hazards involved.

Children shall not play with the appliance.

Cleaning and user maintenance shall not be made by children without supervision.

**Produktbezogener Warnhinweis für FRIWO Produkte**

Bitte berücksichtigen Sie die chemotechnischen Eigenschaften der verwendeten Gehäuse- und Steckermaterialien!

Bewertung	ABS/ABS+PC/PC/PPE+PS
Gut beständig	Wasser, wässrige Salzlösungen, Waschlaugen, verdünnte Säuren und Alkalien
Bedingt beständig	Alkohole, alipatische Kohlenwasserstoffe, Öle, Fette
Unbeständig	Konzentrierte Mineralsäuren, aromatische bzw. halogenierte Kohlenwasserstoffe. Ester, Ether, Ketone

**Product related warning notice for FRIWO products**

Please consider the chemotechnical properties of the housing and plug material used!

Valuation	ABS/ABS+PC/PC/PPE+PS
Well resistant	Water, aqueous saline solution, sud, diluted acid and alkali
Conditionally resistant	Alcohol, aliphatics, oil and fat
Not resistant	Concentrated mineral acid, aromatic and halogenated hydrocarbon, ester, ether, ketone

**Background/ Hintergrund**

There could be abnormal conditions under which the battery connected to the charger feeds current back. UL1310/15.4.3.

Since FRIWO only supplies the charger, we cannot control the battery / battery pack being used. Although no other changes have made to the FRIWO charger, users of these products should consider re-evaluation of their application for keeping the CSA Listing Mark for their whole application.

Unter fehlerhaften Bedingungen kann es passieren, dass der angeschlossene Akku einen Rückstrom in das Ladegerät einspeist. UL1310/15.4.3

Da Friwo das Ladegerät als Teil eines Gesamtsystems beistellt, hat FRIWO keinen Einfluss auf den verwendeten Akku / Akku-Pack. Obwohl an dem FRIWO Ladegerät keine Veränderungen vorgenommen wurden, muss der Inverkehrbringer des Gesamtsystems, dieses zur Neubewertung bei CSA vorstellen, um seine CSA-Zulassung zu erhalten.